



MANUAL DEL PROPIETARIO

LAVADORA



Antes de comenzar la instalación, lea atentamente estas instrucciones. Esto simplificará la instalación y garantizará que el producto se instale de manera correcta y segura. Una vez instalado, guarde estas instrucciones cerca del producto para consultarlas en el futuro.

LS ESPAÑOL

WD22VV2S6

WD22BV2S6



MFL71438410
Rev.00_112319

www.lg.com

Copyright © 2019 LG Electronics Inc. Todos los derechos reservados

ÍNDICE

Es posible que este manual incluya imágenes o contenido diferente del modelo que usted adquirió.

Este manual está sujeto a revisión por parte del fabricante.

INSTRUCCIONES DE SEGURIDAD IMPORTANTES	3
LEA TODAS LAS INSTRUCCIONES ANTES DE USAR	3
ADVERTENCIA.....	3
INSTALACIÓN	9
Partes y especificaciones.....	9
Requisitos del lugar de instalación.....	11
Desempacado del aparato	12
Nivelado del electrodoméstico	13
Conexión de la manguera de entrada de agua.....	14
Instalación de la manguera de drenaje.....	16
FUNCIONAMIENTO.....	17
Descripción general del funcionamiento	17
Preparación de la ropa.....	17
Agregado de detergentes y suavizantes.....	19
Panel de control	21
Tabla de programas	22
Opciones y funciones extra.....	26
FUNCIONES INTELIGENTES	29
Aplicación LG ThinQ	29
MANTENIMIENTO	32
Limpieza después de cada lavado.....	32
Limpieza periódica del aparato	32
SOLUCIÓN DE PROBLEMAS.....	37
Antes de solicitar asistencia técnica	37

LEA TODAS LAS INSTRUCCIONES ANTES DE USAR

Las siguientes instrucciones de seguridad tienen por objetivo evitar riesgos imprevistos o daños derivados de un funcionamiento poco seguro o incorrecto del aparato.

Las instrucciones se dividen en "ADVERTENCIAS" y "PRECAUCIONES", como se describe a continuación.

Mensajes de seguridad



Este símbolo se muestra para indicar cuestiones y acciones que pueden suponer un riesgo. Lea con atención la parte señalada con este símbolo y siga las instrucciones a fin de evitar riesgos.



ADVERTENCIA

Indica que, de no seguirse las instrucciones, pueden producirse lesiones graves o la muerte.



PRECAUCIÓN

Indica que, de no seguirse las instrucciones, pueden producirse lesiones menos graves o daños en el aparato.

ADVERTENCIA



ADVERTENCIA

Para reducir el riesgo de explosión, incendio, muerte, descarga eléctrica, lesiones o quemaduras a personas al utilizar este producto, siga instrucciones básicas de seguridad, entre las que se encuentran las siguientes:

Seguridad técnica

- Este aparato no debe ser utilizado por personas (incluidos niños) con discapacidades físicas, sensoriales o mentales, o falta de experiencia y conocimientos, si no es bajo supervisión y siguiendo las instrucciones de seguridad de una persona responsable.
- Debe vigilarse a los niños de corta edad para asegurarse de que no jueguen con el aparato.
- Si el cable de alimentación está dañado, debe ser reemplazado por el fabricante, su agente de servicio o personas con cualificación similar para evitar peligros.
- Utilice una manguera nueva o el conjunto de manguera suministrado con el electrodoméstico. Volver a utilizar mangueras usadas puede provocar una pérdida de agua y el posterior daño de la propiedad.
- Las aperturas de ventilación no deben ser obstruidas por una alfombra.
- Este electrodoméstico tiene como propósito ser utilizado en un hogar y no en aplicaciones como:
 - Áreas de cocina profesional en tiendas, oficinas y otros ambientes de trabajo;
 - Granjas;
 - Por clientes en hoteles, moteles y otros ambientes de tipo residencial;
 - Ambientes de tipo hostel;
 - Áreas para uso comunitario en bloques de departamentos o en lavanderías
- La presión de entrada del agua debe estar comprendida entre 100 y 1000 kPa.
- La capacidad máxima en algunos ciclos para el lavado de ropa seca a utilizar es de:

Nombre de modelo	WD22VV2S6 / WD22BV2S6
Lavado	22 kg
Dry (Secado)	13 kg

INSTALACIÓN

- Nunca intente hacer funcionar este electrodoméstico si está estropeado, funciona mal, parcialmente desmontado o tiene piezas perdidas o rotas, incluidos el cable o enchufe dañado.
- Este electrodoméstico solo debe ser transportado por dos o más personas que lo sujeten con firmeza.
- No instale el electrodoméstico en un lugar húmedo y polvoriento. No instale ni almacene el electrodoméstico al aire libre ni en un área que esté sujeta a condiciones climáticas, tales como luz directa del sol, viento o lluvia, ni a temperaturas bajo cero.
- Ajuste la manguera de drenaje para evitar que se desprenda.
- No conecte este electrodoméstico a múltiples enchufes, a una extensión ni a un adaptador.
- Este electrodoméstico no debe instalarse detrás de una puerta con cerradura, una puerta corrediza ni una puerta con una bisagra en el lateral opuesto del electrodoméstico, de manera tal que se limite la abertura total de la puerta del electrodoméstico.
- Este electrodoméstico debe estar conectado a tierra. En caso de mal funcionamiento o avería, la conexión a tierra reducirá el riesgo de descarga eléctrica ya que proporciona una vía de menor resistencia para la corriente eléctrica.
- Este electrodoméstico está equipado con un cable que cuenta con un conductor y un enchufe de conexión a tierra. El enchufe debe conectarse en una toma de corriente adecuada, correctamente instalada y que tenga la conexión a tierra debida, de conformidad con todos los códigos y las ordenanzas locales.
- Una conexión incorrecta del conductor de conexión a tierra del equipo puede ocasionar riesgo de descarga eléctrica. Si tiene dudas respecto de la conexión a tierra adecuada del electrodoméstico, consulte a un electricista calificado o personal de servicio.
- No modifique el enchufe proporcionado con el electrodoméstico. Si no cabe en la toma de corriente, pida a un electricista calificado que instale una salida adecuada.

FUNCIONAMIENTO

- No intente separar los paneles ni desmontar el electrodoméstico.
- No use objetos afilados con el panel de control para manejar el electrodoméstico.
- No repare ni reemplace ninguna parte del electrodoméstico. Todas las reparaciones y servicios deben ser realizados por personal de servicio cualificado, a menos que se recomiende lo contrario en este manual del propietario. Utilice sólo repuestos autorizados.
- No coloque animales vivos, como mascotas, dentro del producto.
- Mantenga el área debajo del electrodoméstico y alrededor de este sin materiales inflamables, como pelusas, papel, paños, productos químicos, etc.
- No deje la puerta del electrodoméstico abierta. Los niños pueden colgarse de la puerta o meterse dentro del electrodoméstico y provocar daños o sufrir lesiones.
- Utilice una manguera nueva o el conjunto de manguera suministrado con el electrodoméstico. Volver a utilizar mangueras usadas puede provocar una pérdida de agua y el posterior daño de la propiedad.
- No introduzca, lave ni seque prendas que se hayan limpiado, lavado, empapado o salpicado con combustible o sustancias explosivas (por ejemplo, ceras, removedores de ceras, aceite, pintura, gasolina, desengrasantes, solventes para limpieza en seco, queroseno, combustible, quitamanchas, aguarrás, aceite vegetal, aceite de cocina, acetona, alcohol, etc.). El uso inadecuado puede provocar incendios o explosiones.
- Nunca introduzca la mano dentro del electrodoméstico mientras está en funcionamiento. Espere hasta que el tambor se haya detenido por completo.
- En caso de inundación, desconecte el enchufe y comuníquese con el centro de información al cliente de LG Electrónicos.
- No aplique peso excesivo en la puerta cuando está abierta.
- No toque la puerta durante un programa de altas temperaturas.

- No use gas inflamable ni sustancias combustibles (benceno, gasolina, diluyente, petróleo, alcohol, etc.) cerca del producto.
- Si la manguera de drenaje o de entrada se congeló durante el invierno, úsela después de que se haya descongelado.
- Mantenga todos los detergentes de lavado, suavizantes y cloros fuera del alcance de los niños.
- No toque el enchufe ni los controles del aparato con las manos mojadas.
- No doble excesivamente el cable de alimentación ni coloque un objeto pesado sobre él.
- No lave tapetes, alfombras, calzado, mantas para mascotas ni otros elementos aparte de ropa o sábanas, en esta lavadora.
- Este electrodoméstico solo debe utilizarse para fines domésticos y no debe usarse en aplicaciones móviles.
- Si hay una fuga de gas (isobutano, propano, gas natural, etc.), no toque el electrodoméstico ni el enchufe y ventile el área inmediatamente.

Seguridad técnica para el uso de la Secadora

- No seque prendas no lavadas en el electrodoméstico.
- Las prendas que se hayan ensuciado con sustancias como aceite de cocina, aceite vegetal, acetona, alcohol, petróleo, queroseno, quitamanchas, aguarrás, ceras y removedores de ceras deben lavarse en agua Caliente con una cantidad extra de detergente antes de secarse en la lavadora.
- Nunca detenga este electrodoméstico antes de que termine el ciclo de secado, a menos que se quiten todas las prendas rápidamente y se separen para disipar el calor.
- Artículos como la gomaespuma (espuma de látex), las gorras de baño, las telas impermeables, los artículos con partes de goma y las prendas o almohadas que contienen parches de gomaespuma no deben secarse en este electrodoméstico.
- Los suavizantes u otros productos similares deben usarse de acuerdo con sus instrucciones.

- Quite todos los objetos de los bolsillos, como los mecheros o las cerillas.
- No debe usarse este electrodoméstico si se emplearon químicos industriales para limpiar.

Mantenimiento

- Conecte con firmeza el enchufe en la toma de corriente tras eliminar por completo toda humedad y polvo.
- Desconecte el electrodoméstico del suministro de energía antes de limpiarlo. Ajustar los controles en APAGADO o en posición de Espera no desconecta este electrodoméstico del suministro de energía.
- No rocíe agua dentro o fuera del producto para limpiarlo.
- No tire del cable para desenchufar el aparato. Sujete el enchufe con fuerza y desconéctelo de la toma de corriente.

Eliminación

- Antes de descartar un electrodoméstico antiguo, desenchúfelo. Corte el cable directamente detrás del electrodoméstico para evitar que se use.
- Aleje todos los materiales de embalaje, como bolsas plásticas y poliestireno, de los niños. Los materiales de embalaje pueden provocar asfixia.
- Retire la puerta antes de descartar o desechar este electrodoméstico para evitar el peligro de que niños o pequeños animales queden atrapados en su interior.

Partes y especificaciones

NOTA

- El aspecto y las especificaciones pueden cambiar sin previo aviso para mejorar la calidad del electrodoméstico.

Vista frontal

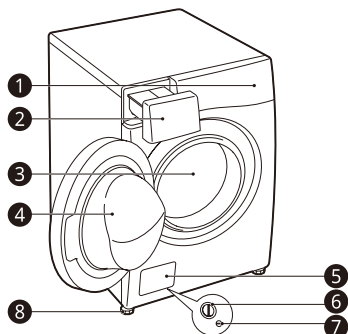

- 1 Panel de control
- 2 Compartimiento del dispensador de detergente
- 3 Tambor
- 4 Puerta
- 5 Tapa de la cubierta
- 6 Filtro de la bomba de desagüe
- 7 Tapón de drenaje
- 8 Pies ajustables

Vista trasera

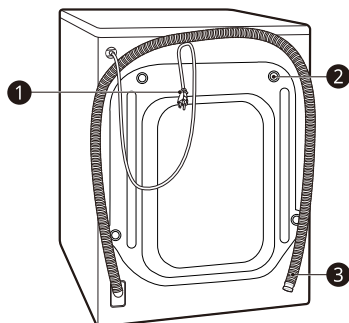

- 1 Enchufe
- 2 Pernos de transporte
- 3 Manguera de drenaje

Accesorios

* Esta característica solo está disponible en algunos modelos.

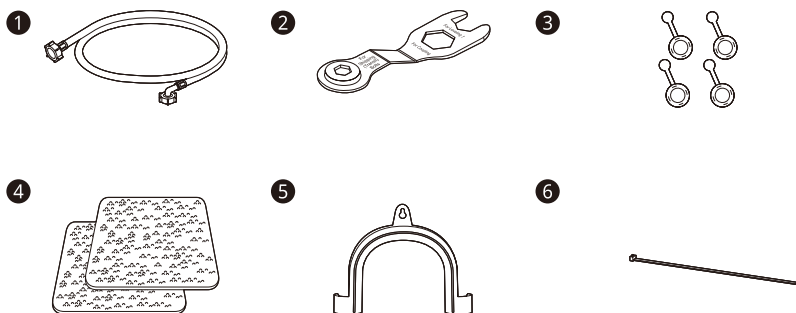

- ❶ Manguera de entrada de agua fría*
- ❷ Llave de tuercas
- ❸ Tapas para cubrir agujeros de los pernos de transporte*
- ❹ Hojas antideslizantes*
- ❺ Codo de soporte para asegurar la manguera de drenaje *
- ❻ Precinto*

Especificaciones

modelo	WD22VV2S6 / WD22BV2S6
Alimentación eléctrica	220 - 240 V~ 50 Hz LAVADO: 2 000 - 2 350 W / SECADO: 2 100 - 2 400 W
Dimensiones	700 mm x 770 mm x 990 mm
Peso del producto	95 kg

- No se requiere protección adicional contra reflujo para la conexión a la entrada de agua.

Requisitos del lugar de instalación

Antes de instalar el electrodoméstico, verifique la siguiente información para asegurarse de que el electrodoméstico esté instalado en un lugar correcto.

Ubicación de la instalación

- Instale el electrodoméstico sobre un piso plano y duro. (Inclinación permitida debajo del aparato: 1°)
- Nunca intente corregir el desnivel del suelo con trozos de madera, cartón o materiales similares debajo del electrodoméstico.
- Si es imposible evitar posicionar el electrodoméstico junto a una cocina de gas o estufa de brasas, se debe colocar un aislamiento (850x600 mm) cubierto con papel aluminio del lado que enfrenta la cocina o estufa entre los dos electrodomésticos.
- Asegúrese de que cuando el electrodoméstico se instale, se coloque en un lugar que sea accesible para un ingeniero en caso de avería.
- Con el electrodoméstico instalado, ajuste los cuatro pies con la llave de pernos de transporte proporcionada para asegurarse de que el electrodoméstico esté estable y que quede una separación de aproximadamente **5 mm** entre la parte superior de este y la parte inferior de la cobertura.
- La separación adicional debe tener **100 mm** para la pared y **20 mm** para la parte trasera, derecha e izquierda.

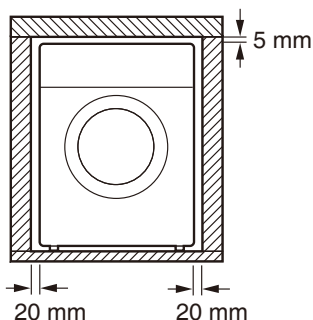
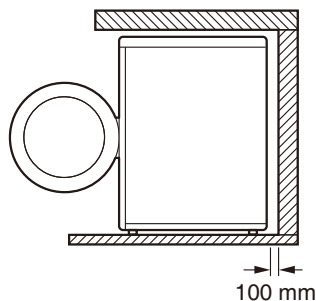

⚠ ADVERTENCIA

- Este electrodoméstico solo debe utilizarse para fines domésticos y no debe usarse en aplicaciones móviles.

NOTA

- Si el electrodoméstico se instala sobre una plataforma elevada, debe fijarse firmemente para evitar el riesgo de caída.

Pisos de madera (pisos flotantes)

Cuando instale el electrodoméstico en pisos de madera, use copas de goma para evitar que el aparato sufra vibraciones y desequilibrios excesivos.

- Para evitar vibraciones, le recomendamos que coloque copas de goma **1** de al menos 15 mm de espesor en cada pie del electrodoméstico, fijadas al menos a dos vigas del piso con tornillos.

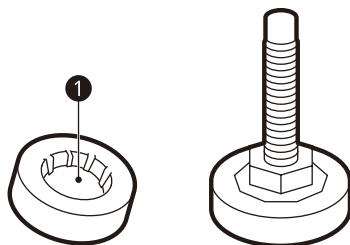

- Si es posible, instale el electrodoméstico en una de las esquinas de la habitación, donde el piso es más estable.
- Coloque las engomados para las patas para reducir la vibración.

NOTA

- Puede adquirir engomados (núm. pieza 4620ER4002B) en el Centro de Servicios de LG Electronics.

Ventilación

- Asegúrese de que la circulación de aire alrededor del electrodoméstico no queda obstruida por alfombras, tapetes, etc.

Temperatura Ambiente

- No instale el electrodoméstico en habitaciones donde puede haber temperaturas bajo cero. Las mangueras congeladas pueden explotar bajo presión. La confiabilidad de la unidad de control electrónico puede verse perjudicada a temperaturas bajo cero.
- Si el electrodoméstico se entrega en invierno y las temperaturas no superan los 0 °C, colóquelo a temperatura ambiente por algunas horas antes de ponerlo en funcionamiento.

Conexión eléctrica

- No use un cable de extensión ni un adaptador doble.
- Siempre desenchufe el electrodoméstico y corte la entrada de agua después de usarlo.
- Conecte el electrodoméstico a una toma de corriente con conexión a tierra, de conformidad con las regulaciones de cableado actuales.
- El electrodoméstico debe posicionarse de modo que pueda accederse fácilmente al enchufe.
- Únicamente personal que esté calificado puede realizar reparaciones en el electrodoméstico. Las reparaciones realizadas por personas sin experiencia pueden ocasionar lesiones o averías graves. Contacte con el Centro de Servicios de LG Electronics.
- La toma de corriente debe encontrarse a 1 metro como mínimo de cada lado de la ubicación del electrodoméstico.

! ADVERTENCIA

- El enchufe debe conectarse a una toma de corriente adecuada, que esté instalada con la debida conexión a tierra, de conformidad con todos los códigos y las ordenanzas locales.

Desempacado del aparato

Levante el electrodoméstico de la base de espuma

Esta característica está disponible en algunos modelos.

- 1 Luego de quitar el cartón y el material de transporte, levante el electrodoméstico de la base de espuma. Asegúrese de que el soporte de la tina ①* salga con la base y no quede atascado en la parte inferior del electrodoméstico.

- 2 Si debe acostar el electrodoméstico para quitar la base de cartón ②, proteja siempre el costado del electrodoméstico y apóyelo cuidadosamente de lado. No apoye el electrodoméstico sobre su parte frontal o posterior.

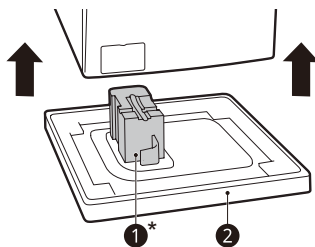

Retire las uniones de pernos

- 1 Empezando por la parte inferior dos pernos de transporte ❶, use la llave (incluida) para aflojar completamente todos los pernos de transporte girándolos hacia la izquierda.

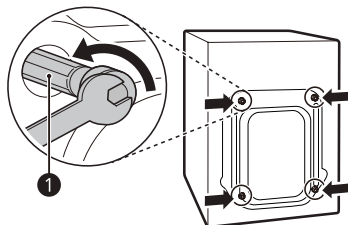

- 2 Retire los ensambles de pernos moviéndolos suavemente a medida que tira de ellos.

- 3 Instale las tapas.

- Busque las tapas ❷ incluidas en el paquete de accesorios e instélasas en la parte posterior.

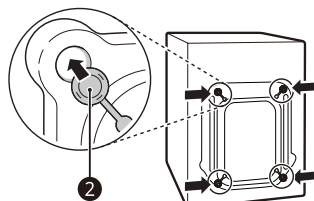

Nivelado del electrodoméstico

Comprobación del nivel

La nivelación del electrodoméstico previene ruidos y vibraciones innecesarios. Verifique si el electrodoméstico está totalmente nivelado luego de la instalación.

- Si el electrodoméstico se balancea al presionar la placa superior del electrodoméstico diagonalmente, ajuste los pies otra vez.

Ajuste y nivelación de los pies

Cuando instale el electrodoméstico, este debe quedar alineado y totalmente nivelado.

- Si el electrodoméstico no está alineado y adecuadamente lineado, este podría resultar dañado o podría no funcionar adecuadamente.

- 1 Gire los pies ajustables según sea necesario si el piso es irregular.

- No inserte piezas de madera, etc. debajo de los pies.
- Asegúrese de que los cuatro pies están estables y apoyados en el piso.

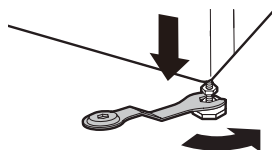
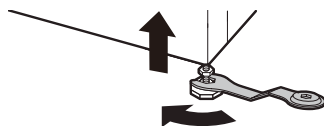

- 2 Verifique que el electrodoméstico esté perfectamente nivelado con un nivel de aire ❶.

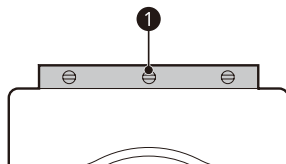

- 3** Asegure los pies de ajuste con las tuercas de seguridad **2** girando en sentido contrario a las agujas del reloj contra la parte inferior del electrodoméstico.

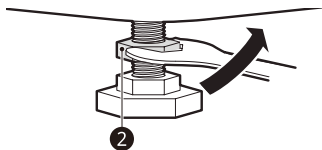

- 4** Verifique si todas las tuercas de seguridad de la parte inferior de el electrodoméstico están aseguradas correctamente.

NOTA

- La colocación y nivelación adecuadas del electrodoméstico garantizarán un funcionamiento prolongado, regular y confiable.
- El electrodoméstico debe estar 100% en posición horizontal y firme.
- No debe oscilar en los ángulos cuando está cargada.
- No permita que los pies del electrodoméstico se mojen. De lo contrario, podría producirse ruido o vibración.

Uso de hojas antideslizantes

Esta característica está disponible en algunos modelos.

Si instala el electrodoméstico sobre una superficie resbaladiza, puede que esta se mueva a causa de la vibración excesiva. Una nivelación inadecuada puede causar un funcionamiento incorrecto debido al ruido y la vibración. Si esto sucede, instale hojas antideslizantes debajo de las patas de nivelación y ajuste el nivel.

- 1** Limpie el suelo para colocar las hojas antideslizantes.
 - Use un paño seco para quitar la humedad y limpiar objetos extraños. Si la humedad persiste, las hojas antideslizantes pueden deslizarse.
- 2** Ajuste el nivel después de posicionar el electrodoméstico en el área de instalación.

- 3** Coloque el lado adhesivo **1** de las hojas antideslizantes en el suelo.

- Es más efectivo instalar las hojas antideslizantes debajo de la pata frontal. Si es difícil instalar las hojas antideslizantes debajo de las patas frontales, instálaselas debajo de las patas posteriores.

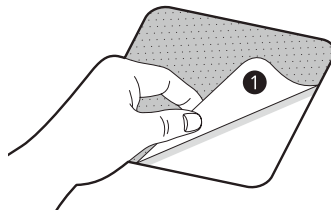

- 4** Coloque el electrodoméstico sobre las hojas antideslizantes.

- No adhiera el lado adhesivo **1** de hojas antideslizantes a los pies del electrodoméstico.

NOTA

- Hay hojas antideslizantes adicionales disponibles en el Centro de Servicio de LG Electronics.

Conexión de la manguera de entrada de agua

Nota para la conexión

- La presión del agua debe estar entre **100 kPa** y **1000 kPa** (1,0–10,0 kgf/cm²). Si la presión del agua es más de **1000 kPa** se debe instalar un dispositivo de descompresión.
- No apriete en exceso la manguera de entrada de agua a todas las válvulas.
- Revise el estado de la manguera de manera periódica y reemplácela si fuera necesario.

Verificación del sello de goma en la manguera de entrada de agua

Se proporcionan dos sellos de goma ❶ con las mangueras de entrada de agua. Se utilizan para evitar las pérdidas de agua. Asegúrese de que la conexión con los grifos esté bien apretada.

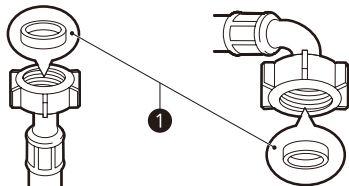

Conexión de la manguera a presión con el grifo sin rosca

Manguera tipo rosca con el grifo roscado

Enrosque la conexión de la manguera al suministro de agua, que tiene una unión roscada de 3/4".

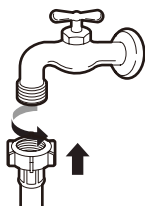

NOTA

- Antes de conectar la manguera de entrada al grifo de agua, ábralo para drenar sustancias externas (suciedad, arena, aserrín, etc.) de las tuberías de agua. Drene el agua en una cubeta y controle la temperatura.

Conexión de la manguera al electrodoméstico

Atornille la línea de agua al suministro de agua en la parte posterior del electrodoméstico.

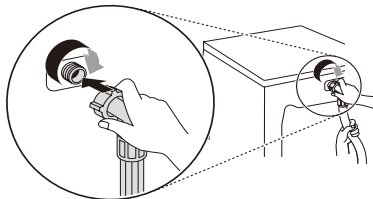

NOTA

- Una vez finalizada la conexión, si la manguera tiene pérdidas de agua, repita los pasos. Use el tipo de grifo más convencional para el suministro de agua. Si el grifo es cuadrado o demasiado grande, quite la placa directriz antes de insertar el grifo en el adaptador.
- Asegúrese de que la manguera no se tuerza o quede atrapada.

Instalación de la manguera de drenaje

Instalación de la manguera de drenaje con la abrazadera de codo

La manguera de drenaje no debe colocarse a una altura superior a **100 cm** sobre el suelo. Es posible que el agua del electrodoméstico no drene o que drene lentamente.

- Al ajustar la manguera de drenaje correctamente se protege el suelo de daños ocasionados por pérdidas de agua.

- Si la manguera de drenaje es demasiado larga, no la fuerce contra el electrodoméstico. Esto ocasionará un ruido anormal.
- Cuando instale la manguera de drenaje en un sumidero, ajústela fuertemente con una cadena.

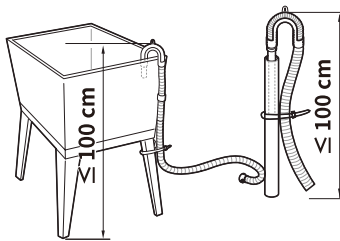
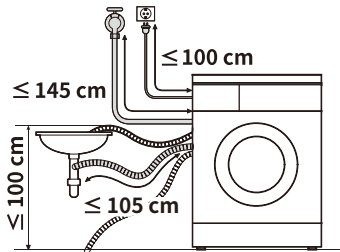
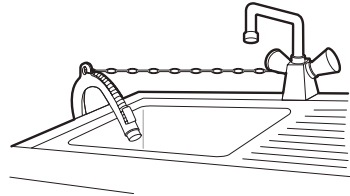

Descripción general del funcionamiento

Uso del electrodoméstico

Antes del primer lavado, seleccione el programa de lavado **Normal** y agregue la mitad de cantidad del detergente. Inicie el electrodoméstico sin ropa. De esta manera se eliminarán posibles residuos y el agua del tambor que puedan haber quedado durante la fabricación.

- 1 Clasificar las prendas para lavar y cargarlas.
 - Clasifique las prendas para lavar por tipo de tela, nivel de suciedad, color y tamaño de carga según sea necesario. Abra la puerta y coloque las prendas en el electrodoméstico.
- 2 Añada detergente o suavizante.
 - Agregue la cantidad adecuada de detergente en la gaveta dispensadora. Si lo desea, añada cloro o suavizante en las zonas correspondientes del dispensador.
- 3 Encienda el electrodoméstico.
 - Presione el botón de **Encendido/Apagado** para encender el electrodoméstico.
- 4 Elija el ciclo deseado.
 - Presione el botón de ciclo repetidamente o gire la perilla de selección de ciclo hasta llegar al ciclo deseado.
 - Ahora seleccione una temperatura de lavado y velocidad de centrifugado. Siempre preste atención a la etiqueta de cuidado de su ropa.
- 5 Comenzar el ciclo.
 - Presione el botón de **Inicio/Pausa** para comenzar el ciclo. El electrodoméstico se agitará brevemente sin agua para medir el peso de la carga. Si no se presiona el botón de **Inicio/Pausa** antes de los **15 minutos**, el electrodoméstico se apagará y se perderán todas las configuraciones.

6 Fin del ciclo.

- Cuando el ciclo haya terminado, sonará una melodía. Retire inmediatamente las prendas del electrodoméstico para evitar que se arruguen excesivamente. Verifique alrededor del sello de la puerta cuando retire la carga para controlar que no hayan quedado objetos pequeños atrapados en el sello.

Preparación de la ropa

Clasifique la ropa para obtener los mejores resultados de lavado posibles, y luego prepare la ropa de acuerdo con los símbolos de las etiquetas de cuidado.

Clasificación de las prendas

- Para obtener los mejores resultados de lavado, clasifique su ropa de acuerdo con el símbolo en las etiquetas de cuidado según el tipo de tejido y la temperatura de lavado y lávelas con la velocidad de centrifugado adaptada.
- Siempre separe los colores oscuros de los colores claros y del blanco. Lávelos por separado ya que puede producirse una transferencia de tinturas y pelusas que descolore las prendas blancas y claras. De ser posible, no lave prendas muy sucias con prendas más limpias.
- Suciedad (Profunda, Normal, Ligero): separe las prendas según la cantidad de suciedad. La opción **Intensive** es efectiva cuando se lava ropa con suciedad normal y profunda.
- Color (Blanca, Clara, Oscura): Separe los tejidos blancos de las tejidos de color. Lave las nuevas prendas oscuras y de colores por separado al principio.
- Pelusas (productores, colectores de pelusa): lave las telas que producen y las que atraen las pelusas por separado.

Verificación de la etiqueta de cuidado de la ropa

Estas informan acerca del contenido de la ropa y cómo deben lavarse.

Símbolos de las etiquetas de mantenimiento

Símbolo	Tipo de lavado / tejido
	<ul style="list-style-type: none"> Lavado especial delicado Delicados
	<ul style="list-style-type: none"> Easy Care (Sintético) Tejidos sintéticos, mixtos
	<ul style="list-style-type: none"> Lavado normal Algodón, Tejidos mixtos
	<ul style="list-style-type: none"> Lavar únicamente a mano Lana, seda
	<ul style="list-style-type: none"> No lavar

NOTA

- Los guiones debajo del símbolo le proporcionan información sobre el tipo de tejido y la máxima tolerancia mecánica.

Verificación de la ropa antes de la carga

- Combine prendas grandes y pequeñas en una carga. Primero cargue la ropa más grande.
- Las prendas grandes no deben ocupar más de la mitad de la carga de lavado total. No lave artículos individuales. Esto podría ocasionar una carga desequilibrada. Agregue dos o más prendas similares.
- Revise todos los bolsillos para asegurarse de que estén vacíos. Objetos como clavos, sujetadores de cabello, cerillas, bolígrafos, monedas y llaves podrían dañar el electrodoméstico y prendas.

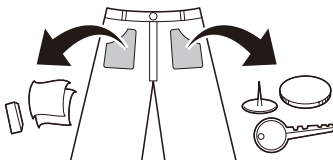

- Lave las prendas delicadas (medias, sujetadores con aros) en una red de lavado.
- Cierre las cremalleras, los ganchos y las tiras para asegurarse de que no se enganchen en otras prendas.
- Realice un tratamiento previo en la suciedad y en las manchas con un cepillo y poca cantidad de detergente disuelto en agua para que se desprendan.
- Revise los pliegues de la junta flexible (gris) en busca de objetos pequeños y quítelos.

PRECAUCIÓN

- Verifique si la ropa está atascada entre la puerta y el sello, de lo contrario, la ropa podría dañarse durante el lavado.

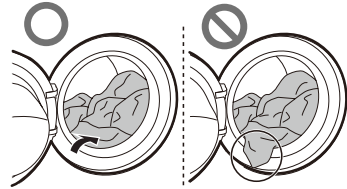

- Retire prendas de la junta flexible para evitar que se dañe la ropa y el sello de la puerta.

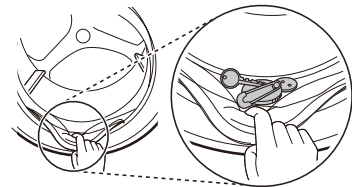

Agregado de detergentes y suavizantes

Dosis de detergente

- El detergente debe usarse de acuerdo con las instrucciones del fabricante, y debe seleccionarse de acuerdo con el tipo, el color y la suciedad de la tela, y la temperatura del lavado.
- Si se produce demasiada espuma, reduzca la cantidad de detergente.
- Si se utiliza demasiado detergente, puede generarse mucha espuma. De esta manera, no obtendrá un buen resultado de lavado y se sobrecargará el motor.
- Si desea utilizar detergente líquido, siga las pautas proporcionadas por el fabricante del detergente.
- Puede verter detergente líquido directamente en el compartimiento para detergente principal si inicia el ciclo de lavado inmediatamente.
- No utilice detergente líquido si va a emplear la función **Tiempo Diferido**, o si seleccionó la opción **Pre Lavado**, ya que el líquido puede endurecerse.
- Es posible que deba regularse el uso de detergente según la temperatura y la dureza del agua, y el nivel de suciedad de la carga. Para obtener mejores resultados, evite la formación excesiva de espuma.
- Consulte las etiquetas de las prendas antes de elegir el detergente y la temperatura del agua.
- Utilice únicamente detergentes adecuados para el tipo de ropa respectivo:
 - El detergente líquido a menudo está diseñado para aplicaciones especiales, por ejemplo, para tejidos de colores, lana, ropa delicada u oscura.
 - El detergente en polvo es adecuado para todo tipo de tejidos.
 - Para obtener mejores resultados de lavado de prendas blancas y pálidas, use detergente en polvo con cloro.
 - El detergente se suministra desde el dispensador al comienzo del ciclo.

NOTA

- No deje que el detergente se endurezca. De lo contrario, pueden producirse obstrucciones, malos resultados de enjuague u olores.
- Carga completa: Según la recomendación del fabricante.
- Carga parcial: $\frac{3}{4}$ de la cantidad normal
- Carga mínima: $\frac{1}{2}$ de la carga completa

Agregado de detergente

- Detergente para el lavado normal ① solo →
- Detergente para el prelavado ② y el lavado normal ① →

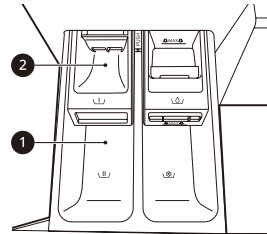

NOTA

- Use la cantidad apropiada de detergente. Demasiado detergente, cloro o suavizante puede producir un reboso.
- Al seleccionar el **Pre Lavado**, divida la dosis en $\frac{1}{3}$ para prelavado y $\frac{2}{3}$ para el lavado normal.

Agregado de detergente en tableta

Para lavar la ropa también hay disponibles tabletas de detergente.

- 1 Abra la puerta y coloque las tabletas de detergente en el tambor.

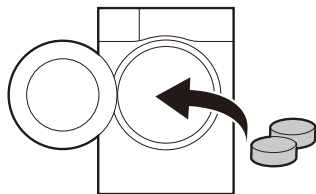

- 2 Coloque las prendas para lavar en el tambor y cierre la puerta.

NOTA

- No coloque las tabletas en el compartimiento.

Agregado de suavizante

- No sobrepase la línea de llenado máximo. De lo contrario, el suavizante podría suministrarse con anticipación y manchar las prendas. Cierre la gaveta dispensadora lentamente.

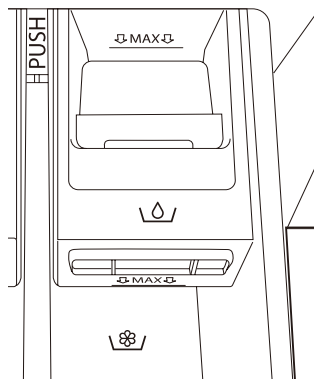

- No deje el suavizante en la gaveta por más de 2 días (puede endurecerse).
- El suavizante se incorporará automáticamente durante el último ciclo de enjuague.
- No abra la gaveta mientras se está suministrando el agua.
- No se deben utilizar solventes (p. ej. benceno, etc.).

NOTA

- No vierta suavizante directamente sobre las prendas, ya que esto puede causar manchas en su ropa.

Agregado de ablandador de agua

Se puede usar un ablandador de agua, como anti-cal para reducir el uso de detergente en áreas con un alto nivel de dureza del agua.

- Primero agregue detergente, y luego el ablandador de agua. Vierta de acuerdo a la cantidad especificada en el envase.

Panel de control

Características del panel de control

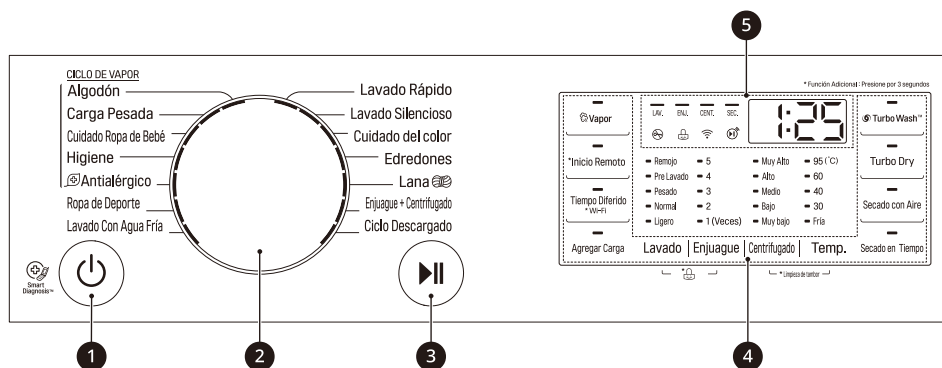

1 Encendido/Apagado Botón

- Presione el botón de **Encendido/Apagado** para encender o apagar el electrodoméstico.

2 Perilla seleccionadora de programa

- Hay programas disponibles según el tipo de prendas para lavar.
- Se enciende una luz que indica el programa seleccionado.

3 Inicio/Pausa Botón

- Este botón de **Inicio/Pausa** se usa para iniciar o pausar un ciclo de lavado.
- Si es necesario detener el ciclo de lavado temporalmente, presione el botón de **Inicio/Pausa**.

4 Opciones y funciones extra

- Hay disponibles opciones y funciones extra para obtener un mejor desempeño de lavado. Se pueden personalizar varias opciones y funciones.
- Para usar las funciones extra, presione y mantenga presionado el botón correspondiente durante 3 segundos. El símbolo correspondiente se encenderá en la pantalla.
- Para utilizar la función **Inicio Remoto**, consulte **FUNCIONES INTELIGENTES**.
- Esto le permite elegir otros programas adicionales y se encenderán cuando se seleccionen.

5 Pantalla

- La pantalla muestra la configuración, el tiempo restante estimado, las opciones y los mensajes de estado. Cuando se enciende el electrodoméstico, se iluminará la configuración predeterminada en la pantalla.
 - 18:88: Cuando se selecciona un programa, el tiempo predeterminado para dicho programa se muestra. El tiempo predeterminado puede cambiarse de acuerdo con la opción seleccionada.
 - : Cuando este icono se ilumina, la puerta no puede abrirse.
 - : Este icono se enciende cuando el electrodoméstico se conecta a una red Wi-Fi en el hogar.

Tabla de programas

Programa de lavado

Programa	Algodón	Carga Máxima	
Descripción	Lava la ropa combinando diferentes movimientos del tambor. <ul style="list-style-type: none"> • Úselo para artículos de colores rápidos (camisas, camiones, pijamas, etc.) y una carga de algodón (ropa interior) de suciedad normal. 		
Temperatura de lavado	Predeterminado: 40	Disponible: (Fría a 60)	
Velocidad de centrifugado	Predeterminado: Alto	Disponible: (Muy bajo a Muy Alto)	
Soil Level (Nivel de Suciedad)	Predeterminado: Normal	Disponible: (Ligero a Remojo)	

Programa	Carga Pesada	Carga Máxima	
Descripción	Lava ropa con suciedad abundante gracias a una rotación del tambor más potente. <ul style="list-style-type: none"> • Usar para tejidos de algodón con suciedad abundante. 		
Temperatura de lavado	Predeterminado: 60	Disponible: (40 a 60)	
Velocidad de centrifugado	Predeterminado: Medio	Disponible: (Muy bajo a Muy Alto)	
Soil Level (Nivel de Suciedad)	Predeterminado: Pesado	Disponible: (Pesado a Remojo)	

Programa	Cuidado de ropa infantil	Carga Máxima	
Descripción	Proporciona cuidado para prendas con un movimiento suave y un desempeño mejor gracias al vapor.		
Temperatura de lavado	Predeterminado: Ninguno	Disponible: Ninguno	
Velocidad de centrifugado	Predeterminado: Medio	Disponible: (Muy bajo a Muy Alto)	
Soil Level (Nivel de Suciedad)	Predeterminado: Pre Lavado	Disponible: Pre Lavado	

Programa	Higiene	Carga Máxima	
Descripción	Lava ropa a una temperatura alta. <ul style="list-style-type: none"> • Usar para algodón, ropa interior, fundas de almohada, sábanas, prendas de bebé. 		
Temperatura de lavado	Predeterminado: 95	Disponible: 95	
Velocidad de centrifugado	Predeterminado: Medio	Disponible: (Muy bajo a Muy Alto)	
Soil Level (Nivel de Suciedad)	Predeterminado: Normal	Disponible: (Normal, Remojo)	

Programa	Antialérgico	Carga Máxima	8,5 kg
Descripción	Reduce los alérgenos del ácaro del polvo. <ul style="list-style-type: none"> • Usar para algodón, ropa interior, fundas de almohada, sábanas, prendas de bebé. 		
Temperatura de lavado	Predeterminado: Ninguno	Disponible: Ninguno	
Velocidad de centrifugado	Predeterminado: Medio	Disponible: (Muy bajo a Muy Alto)	
Soil Level (Nivel de Suciedad)	Predeterminado: Normal	Disponible: Normal	

Programa	Ropa de Deporte	Carga Máxima	
Descripción	Lava ropa deportiva y de actividades al aire libre. <ul style="list-style-type: none"> • Use para coolmax, gore-tex, polar y sympatex. 		
Temperatura de lavado	Predeterminado: 30	Disponible: (Fría a 30)	
Velocidad de centrifugado	Predeterminado: Muy bajo	Disponible: Muy bajo	
Soil Level (Nivel de Suciedad)	Predeterminado: Normal	Disponible: Normal	

Programa	Lavado Con Agua Fría	Carga Máxima	
Descripción	Lava pequeñas cantidades de ropa.		
Temperatura de lavado	Predeterminado: Fría	Disponible: Fría	
Velocidad de centrifugado	Predeterminado: Alto	Disponible: (Muy bajo a Muy Alto)	
Soil Level (Nivel de Suciedad)	Predeterminado: Normal	Disponible: (Normal a Remojo)	

Programa	Lavado Rápido	Carga Máxima	3 kg
Descripción	Proporciona un tiempo de lavado rápido para cargas livianas y prendas con poca suciedad. <ul style="list-style-type: none"> • Usar para ropa de color que esté poco sucia. • Utilice menos de 20 g de detergente para una carga de 2 kg de lo contrario restos de detergente pueden quedar en la ropa. 		
Temperatura de lavado	Predeterminado: 40	Disponible: (Fría a 40)	
Velocidad de centrifugado	Predeterminado: Medio	Disponible: (Muy bajo a Muy Alto)	
Soil Level (Nivel de Suciedad)	Predeterminado: Normal	Disponible: Normal	

Programa	Lavado Silencioso	Carga Máxima	
Descripción	Genera menos ruidos y vibraciones que otros programas de lavado. <ul style="list-style-type: none"> • Use para prendas rápidas de color (camisas, camisones, pijamas, etc.) y prendas blancas de algodón con poca suciedad (ropa interior). 		
Temperatura de lavado	Predeterminado: 40	Disponible: (Fría a 60)	
Velocidad de centrifugado	Predeterminado: Bajo	Disponible: (Muy bajo a Muy Alto)	
Soil Level (Nivel de Suciedad)	Predeterminado: Normal	Disponible: (Ligero a Remojo)	

Programa	Cuidada del color	Carga Máxima	
Descripción	Proporciona protección para la ropa de color y reduce los daños a la ropa. <ul style="list-style-type: none"> • Utilizar para algodón, tejidos mixtos, etc. 		
Temperatura de lavado	Predeterminado: 30	Disponible: (Fría a 40)	
Velocidad de centrifugado	Predeterminado: Bajo	Disponible: (Muy bajo a Muy Alto)	
Soil Level (Nivel de Suciedad)	Predeterminado: Normal	Disponible: Normal	

Programa	Edredones	Carga Máxima	
Descripción	Lava artículos grandes como sábanas, almohadas, cubiertas de sofá, etc.		
Temperatura de lavado	Predeterminado: Fría	Disponible: (Fría a 40)	
Velocidad de centrifugado	Predeterminado: Medio	Disponible: (Muy bajo a Medio)	
Soil Level (Nivel de Suciedad)	Predeterminado: Normal	Disponible: Normal, Ligero	

Programa	Lana	Carga Máxima	
Descripción	Lava lencería, ropa transparente y de encaje indicada como lavable a máquina por el fabricante de la ropa.		
Temperatura de lavado	Predeterminado: Fría	Disponible: (Fría a 40)	
Velocidad de centrifugado	Predeterminado: Bajo	Disponible: (Muy bajo a Bajo)	
Soil Level (Nivel de Suciedad)	Predeterminado: Normal	Disponible: Normal	

Programa	Enjuague+Centrifugado	Carga Máxima	
Descripción	Enjuaga y centrifuga. Utiliza suavizante si es necesario. No hay valores predeterminados para la temperatura de lavado y el nivel de suciedad.		

Programa	Ciclo Décardado	Carga Máxima	
Descripción	Para programas descargables. Si no descargó ningún programa, el predeterminado es Drenaje+Centrifugado . La velocidad de centrifugado podría variar dependiendo de los ciclos que descargue.		

Opciones adicionales

Programme	Vapor	Tiempo Diferido	Agregar Carga	Turbo Wash	Dry
Algodón	•	•	•	•**	•
Carga Pesada	•	•	•	•	•
Cuida do Ropa de Bebé	•*	•	•	•	•
Higiene	•	•	•	•	•
Antialérgico	•*	•	•	•	•
Ropa de Deporte		•	•	•	
Lavado Con Agua Fría		•	•	•	•
Lavado Rápido		•	•	•**	•
Lavado Silencioso		•	•		•
Cuidada del color		•	•	•	•
Edredones		•	•	•	
Lana		•	•		
Enjuagua+Centrifugado		•			•

* Esta opción se incluye automáticamente en el programa y puede cancelarse su selección.

** Esta opción se incluye automáticamente en el programa y puede cancelarse su selección.

Opciones y funciones extra

Puede usar las opciones y funciones extra para personalizar los programas.

Steam (Vapor)

Usar esta opción para utilizar del desempeño de lavado mejorado. Esta opción consume poca energía.

- 1 Presione el botón de **Encendido/Apagado**.
- 2 Seleccione un programa de lavado.
- 3 Presione el botón **Vapor**.
- 4 Presione el botón de **Inicio/Pausa**.

NOTA

- Para ropa, ropa interior o ropa de bebé con suciedad abundante.
- No usar esta opción para ropa delicada como lana, seda, y ropa que pierda color fácilmente.
- La cantidad de ropa recomendada para este programa es inferior a **8,5 kg**.

Tiempo Diferido

Utilice esta función para comenzar y finalizar automáticamente el electrodoméstico luego de un intervalo de tiempo especificado.

- 1 Presione el botón de **Encendido/Apagado**.
- 2 Seleccione un programa de lavado.
- 3 Presione el botón **Vapor**.
- 4 Presione el botón de **Tiempo Diferido**.

NOTA

- El tiempo diferido es el transcurso de tiempo hasta el final del programa, no el inicio. El tiempo de ejecución real puede variar por la temperatura del agua, prendas u otros factores.
- Para cancelar la función se debe presionar el botón de Encendido.
- Evite usar detergente líquido para esta función.

Wi-Fi

Cuando la red Wi-Fi está conectada, se enciende el icono de Wi-Fi en el panel de control.

- Pulse y mantenga presionado el botón **Tiempo Diferido** durante 3 segundos para registrar el electrodoméstico en la aplicación LG ThinQ.

Agregar Carga

Utilice esta opción para agregar o quitar ropa después de que el programa de lavado comience.

- 1 Presione el botón **Agregar Carga**.
- 2 Abra la puerta después de que se desbloquee.
- 3 Añada o quite prendas.
- 4 Cierre la puerta y presione el botón **Inicio/Pausa**.

TurboWash

Use esta opción para reducir la duración del ciclo mientras se proporciona un desempeño de lavado similar al mismo ciclo sin esta opción.

- 1 Presione el botón de **Encendido/Apagado**.
- 2 Seleccione un programa de lavado.
- 3 Presione el botón **TurboWash**.
- 4 Presione el botón de **Inicio/Pausa**.

Turbo Dry

Utilice esta opción cuando seque ropa durante un periodo de tiempo más corto que otros ciclos de secados después de finalizar un programa de lavado.

- 1 Seleccione un programa de lavado.
- 2 Presione el botón **Turbo Dry**.
- 3 Presione el botón de **Inicio/Pausa**.

NOTA

- Esta opción consume menos tiempo que los otros programas de secado.

Secado con Aire

Utilice esta opción para usar menos agua que el programa Turbo Secado durante el ciclo de secado.

- 1 Seleccione un programa de lavado.
- 2 Presione el botón **Secado con Aire**.
- 3 Presione el botón de **Inicio/Pausa**.

Secado en Tiempo

Utilice esta opción para cambiar el tiempo de secado según la carga máxima.

- 1 Seleccione un programa de lavado.
- 2 Presione el botón **Secado en Tiempo**.
- 3 Presione el botón de **Inicio/Pausa**.

Lavado

Utilice esta opción para lavar la ropa.

- 1 Presione el botón de **Encendido/Apagado**.
- 2 Seleccione el programa de lavado.
- 3 Presione el botón de **Lavado**.
 - Presione el botón **Enjuague** para apagar la luz de número de enjuagues.
 - Presione el botón **Centrifugado** para apagar la luz de velocidad de centrifugado.
- 4 Presione el botón de **Inicio/Pausa**.

Enjuague

Puede seleccionar el número de esta opción presionando el botón **Enjuague**. Esta opción se recomienda par apersonas con alergias a los detergentes.

Centrifugado

Use esta opción para cambiar la potencia de centrifugado.

- 1 Presione el botón de **Encendido/Apagado**.
- 2 Seleccione un programa de lavado.
- 3 Debe pulsar el botón **Centrifugado** para establecer la velocidad de centrifugado.
- 4 Presione el botón de **Inicio/Pausa**.

Temp. (Temperatura)

Use esta opción para seleccionar la combinación de temperatura para el lavado y el enjuague del programa seleccionado.

- 1 Presione el botón de **Encendido/Apagado**.
- 2 Seleccione un programa de lavado.
- 3 Presione el botón **Temp.** para seleccionar la temperatura del agua.
- 4 Presione el botón de **Inicio/Pausa**.

NOTA

- Presione este botón hasta que se ilumine la configuración deseada.
- Se usa agua fría del grifo para todos los enjuagues.
- Seleccione la temperatura del agua adecuada para el tipo de ropa que está lavando. Siga las etiquetas de cuidado de tejido para obtener mejores resultados.

Child Lock (Bloqueo infantil) 

Utilice esta función para deshabilitar los controles. Esta función puede evitar que los niños cambien los ciclos o manejen este dispositivo.

NOTA

- Una vez que se establece esta función, todos los botones quedan bloqueados, excepto el botón **Encendido**.

- Cuando los controles están bloqueados, [L] y el tiempo restante se muestran alternativamente en la pantalla durante el lavado mientras el bloqueo para niños está activado.
- La desconexión de la corriente no restablece la función. Debe desactivar esta función antes para poder acceder a otras funciones.

Bloqueo del panel de control

- 1 Conectar la alimentación.
- 2 Mantenga presionado el botón **Lavado+Enjuague** durante 3 segundos para activar esta función.
 - Sonará una alerta, y [L] aparecerá en la pantalla.

Desbloqueo del panel de control

- 1 Conectar la alimentación.
- 2 Mantenga presionado el botón **Lavado+Enjuague** durante 3 segundos para desactivar esta función.

Consejos generales de secado

Use los programas Automáticos para secar la mayoría de las cargas. Los sensores electrónicos miden la temperatura del escape para aumentar o disminuir las temperaturas de Secado y lograr un Tiempo de reacción más rápido y un control más preciso de la temperatura.

- El grifo de agua fría debe mantenerse abierto durante los ciclos de secado.
- Este proceso automático del electrodoméstico de lavado a secado se puede seleccionar fácilmente.
- Para obtener un secado más eficaz, asegúrese de que todas las prendas tengan un espesor y material similares.
- No sobrecargue el electrodoméstico con demasiadas prendas en el tambor. Las prendas deben poder girar libremente.
- Si abre la puerta y retira la carga antes de que el electrodoméstico haya terminado el programa, recuerde presionar el botón de **Inicio/Pausa**.
- Tras la finalización del secado, se muestra End .

Artículos de lana

No haga girar las prendas de lana secas. Estírelas en su forma original y déjelas secar extendidas.

Materiales tejidos y con puntos

Algunos materiales tejidos y con puntos pueden encogerse, más o menos, según su calidad.

Siempre estire estos materiales inmediatamente después del Secado.

Planchado permanente y sintéticos

No sobrecargue su electrodoméstico. Retire las prendas con planchado permanente apenas se detenga el electrodoméstico para disminuir las arrugas.

Ropa de bebé y camisones

Controle siempre las instrucciones del fabricante.

Mantas y ropa de cama

Verifique las etiquetas de cuidado de tejidos en mantas y ropa de cama antes de utilizar el programa de secado. Algunas mantas y ropa de cama podrían encogerse como resultado del aire caliente.

Goma y plásticos

No seque las prendas que contengan goma o plástico como:

- Delantales, baberos, cobertores de sillas
- Cortinas y manteles
- Alfombrillas de baño



Fibra de vidrio

No seque artículos de fibra de vidrio en el electrodoméstico. Las partículas de vidrio que se quedan en el electrodoméstico podrían adherirse a su ropa y provocar irritación cutánea.

NOTA

- Cuando apaga el ciclo de secado del electrodoméstico, el motor del ventilador de secado puede operarse para ahorrarse por 60 segundos.
- Tenga cuidado al retirar las prendas del electrodoméstico ya que estas o electrodoméstico pueden estar calientes.
- El tiempo estimado de secado varía del actual durante el ciclo Automático. El tipo de telas, tamaño de la carga, y la sequedad seleccionada afecta el tiempo de secado.
- Cuando selecciona solo Secado, el Centrifugado se ejecuta automáticamente para ahorrar energía.

Aplicación LG ThinQ

Esta función solo está disponible en el modelo con el logo  o .

La aplicación LG ThinQ le permite comunicarse con el aparato usando un teléfono inteligente.

Características de la aplicación LG ThinQ

Comuníquese con el electrodoméstico desde un teléfono inteligente usando las características inteligentes más convenientes.

Ciclo de Lavado (Inicio Remoto, Descarga de Ciclo)

Configure o descargue el ciclo que prefiera y manéjelo por control remoto.

Ayuda de Limpieza de la Tina

Esta función muestra cuántos ciclos quedan para ejecutar la función Limpieza de Tina.

Monitoreo de la energía

Esta función comprueba el consumo de energía de los ciclos usados recientemente y el promedio mensual.

Smart Diagnosis

Esta función le proporciona información útil para el diagnóstico y resolución de problemas del electrodoméstico con base en el patrón de uso.

Configuración

Le permite configurar varias opciones en el electrodoméstico y en la aplicación.

Alerta 'push'

Cuando el ciclo ha terminado o electrodoméstico tiene problemas, usted tiene la opción de recibir notificaciones push en su teléfono inteligente. Las notificaciones se lanzan incluso si la aplicación **LG ThinQ** está apagada.

NOTA

- Si cambia su enrutador inalámbrico, proveedor de servicios de Internet o contraseña, elimine el dispositivo registrado de la aplicación **LG ThinQ** y vuelva a registrarlo.

- La aplicación está sujeta a cambios con propósito de mejoras en el electrodoméstico sin previo aviso a los usuarios.
- Algunas características pueden variar dependiendo del modelo.

Antes de usar la aplicación LG ThinQ

- 1 Revise la distancia entre el electrodoméstico y el enrutador inalámbrico (Red Wi-Fi).
 - Si la distancia entre el electrodoméstico y el enrutador inalámbrico es muy grande, la señal será débil. Puede que le tome más tiempo registrarse o que falle la instalación.
- 2 Desactive los **Datos Móviles** o **Datos Celulares** en su teléfono inteligente.

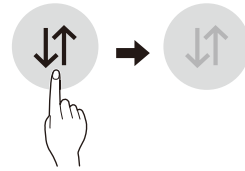

- 3 Conecte su teléfono inteligente al enrutador inalámbrico.

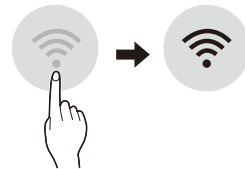

NOTA

- Para verificar la conexión Wi-Fi, compruebe que el icono  del panel de control está encendido.
- El electrodoméstico funciona únicamente con redes Wi-Fi de 2,4 GHz. Contacte a su proveedor de servicios de internet o verifique el manual del enrutador inalámbrico para revisar la frecuencia de su red.
- **LG ThinQ** no es responsable de ningún problema de conexión de red ni de errores, fallos o anomalías causadas por la misma.

- Es posible que este equipo o dispositivo no cause interferencia perjudicial.
- Este equipo o dispositivo debe aceptar cualquier interferencia, incluyendo la que pueda causar su operación no deseada.
- Si el electrodoméstico está teniendo problemas para conectarse a la red Wi-Fi, puede que éste se encuentre muy lejos del enrutador. Compre un amplificador Wi-Fi (extensión de rango) para mejorar la fuerza de la señal Wi-Fi.
- La conexión Wi-Fi puede no llevarse a cabo o puede ser interrumpida debido al entorno de la red de casa.
- La conexión de red puede no funcionar apropiadamente dependiendo del servicio del proveedor de internet.
- El entorno inalámbrico circundante puede hacer que el servicio de red inalámbrica se ejecute lentamente.
- El electrodoméstico no puede quedar registrado debido a problemas con la transmisión de la señal inalámbrica.
- Desenchufe el electrodoméstico y espere alrededor de un minuto antes de intentarlo de nuevo.
- Si el cortafuegos de su enrutador inalámbrico está activado, desactívelo o añada una excepción a éste.
- El nombre de la red inalámbrica (SSID) debe ser una combinación de letras y números. (No utilice caracteres especiales)
- La interfaz de usuario (IU) del teléfono inteligente puede variar dependiendo del sistema operativo (OS) del móvil y del fabricante.
- Puede que no logre configurar la red si el protocolo de seguridad del router está en **WEP**. Por favor cambie este protocolo por otro (es recomendado el **WPA2**) y registre el producto de nuevo.

Instalación de la aplicación LG ThinQ

Busque la aplicación **LG ThinQ** en la tienda Google Play o App Store desde su teléfono inteligente. Siga las instrucciones para descargar e instalar la aplicación.

Uso remoto del electrodoméstico

Remote Start (Inicio Remoto)

Use un teléfono inteligente para controlar su electrodoméstico remotamente. También puede monitorear el funcionamiento de su ciclo para que pueda saber cuánto tiempo le queda al mismo.

Uso de esta función

- 1 Presione el botón de Encendido/Apagado.
- 2 Ponga la ropa en el tambor.
- 3 Presione y mantenga presionado el botón Inicio Remoto por 3 segundos para habilitar la función de control remoto.
- 4 Inicie un ciclo con la aplicación LG ThinQ de su teléfono inteligente.

NOTA

- Una vez se ha habilitado esta función, solo puede comenzar un ciclo desde la aplicación LG ThinQ para teléfonos inteligentes. Si el ciclo no es iniciado, la máquina esperará a que el ciclo se inicie hasta que esta se apague de forma remota desde la aplicación, o al deshabilitar esta función.
- Si la tapa está abierta, no puede iniciar un ciclo remotamente.

Deshabilitar esta función manualmente

Cuando esta función haya sido activada, presione y mantenga presionado el botón **Inicio Remoto** por 3 segundos.

Download Cycle (Ciclo descargado)

Puede descargar ciclos nuevos y especiales que no están incluidos en el ciclo básico del electrodoméstico. Los electrodomésticos que han sido registrados con éxito pueden descargar una variedad de ciclos de especialidad específicos para su modelo.

Una vez el electrodoméstico ha completado el ciclo de descarga, este se mantendrá en él hasta que un nuevo ciclo sea descargado.

NOTA

- El electrodoméstico solamente puede almacenar un ciclo descargado a la vez.



Software de Código Abierto

Para obtener el código fuente bajo GPL, LGPL, MPL y otras licencias de código abierto que contiene este producto, visite <http://opensource.lge.com>.

Además del código fuente, se pueden descargar los términos de la licencia, las anulaciones de la garantía y los avisos de derechos de autor.

LG Electronics también le proporcionará el código abierto en un CD-ROM por un costo que cubra los gastos de dicha distribución (como el costo del medio, del envío y de la manipulación) una vez realizado el pedido por correo electrónico a la dirección opensource@lge.com. Esta oferta es válida solo durante un período de tres años después de que se envíe el último cargamento de este producto. Esta oferta es válida para todo aquel que reciba esta información.

Smart Diagnosis

Esta función solo está disponible en los modelos con el logo  o .

Use esta función para ayudarle a diagnosticar y solucionar problemas con su aparato.

NOTA

- Por motivos no atribuibles a negligencias de LGE, el servicio podría no funcionar debido a factores externos como, entre otros, no disponibilidad de red Wi-Fi, desconexión de la red Wi-Fi, política local de la tienda de apps, o no disponibilidad de la app.
- La función podría estar sujeta a cambios sin previo aviso y podría presentar una forma diferente dependiendo de dónde se encuentre usted ubicado.

Uso de LG ThinQ para diagnosticar problemas



Si experimenta un problema con su aparato equipado con Wi-Fi, puede transmitir datos de resolución de problemas a un teléfono inteligente usando la aplicación **LG ThinQ**.

- Ejecute la aplicación **LG ThinQ** y seleccione la función **Smart Diagnosis** en el menú. Siga las instrucciones que se proporcionan en la aplicación **LG ThinQ**.

Uso de diagnóstico audible para diagnosticar problemas

Siga las instrucciones que aparece debajo para usar el método de diagnóstico audible.

- Ejecute la aplicación **LG ThinQ** y seleccione la función **Smart Diagnosis** en el menú. Siga las instrucciones para el diagnóstico audible que se proporcionan en la aplicación **LG ThinQ**.

- 1 Presione el botón de **Encendido/Apagado** para encender el electrodoméstico.
 - No presione ningún otro botón.
- 2 Coloque el micrófono de su teléfono inteligente cerca del logo  o .

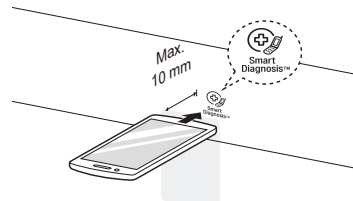

- 3 Pulse y mantenga presionado el botón **Lavado Frio** por 3 segundos o más mientras sostiene el micrófono del teléfono inteligente junto al logo hasta que la transferencia de datos ha finalizado.
 - Mantenga el teléfono inteligente allí hasta que la transmisión de datos haya finalizado. Se muestra el tiempo restante para la transferencia de datos.
- 4 Luego de que la transferencia de datos haya finalizado, el diagnóstico se mostrará en la aplicación.

NOTA

- Para obtener mejores resultados, no mueva el teléfono inteligente mientras se transmiten los tonos.

! ADVERTENCIA

- Desenchufe el electrodoméstico antes de limpiarlo para evitar el riesgo de descarga eléctrica. Si no se cumple con esta advertencia, se pueden producir lesiones graves, incendios, descargas eléctricas o la muerte.
- Nunca utilice químicos fuertes, limpiadores abrasivos ni solventes para limpiar el electrodoméstico. Pueden dañar la terminación.

Limpieza después de cada lavado

Cuidado después del lavado

- Luego de que finaliza un ciclo, limpie la puerta y el sello de la puerta con un paño seco para eliminar cualquier resto de humedad.
- Deje la puerta ligeramente abierta para que se seque el tambor.
- Limpie el electrodoméstico con un paño seco para quitar la humedad.

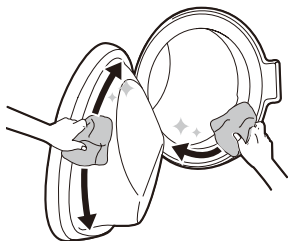

Limpieza del exterior

El cuidado adecuado de su electrodoméstico puede prolongar su vida útil.

Puerta

Lávala del lado externo e interno con un paño húmedo y luego séquela con un paño suave.

Exterior

Limpie inmediatamente cualquier derrame. Frote con un paño húmedo.

! ADVERTENCIA

- No intente separar los paneles ni desmontar el electrodoméstico. No aplique objetos filosos en el panel de control a fin de hacer funcionar el electrodoméstico.

Limpieza del interior

- Use una toalla o un paño suave para limpiar alrededor de la abertura y el vidrio de la puerta.
- Siempre retire las prendas del electrodoméstico apenas se complete el ciclo. Si deja las prendas húmedas en el electrodoméstico, estas pueden arrugarse, decolorarse o tomar olor.

Limpieza periódica del aparato

Limpieza de Tina

Esta función se usa para limpiar el interior del electrodoméstico.

Se usa un nivel de agua más alto en este programa con una velocidad de centrifugado más alta. Ejecute esta función una vez al mes (o más según sea necesario) para eliminar la acumulación de detergente y otros residuos.

- 1 Quite las prendas del electrodoméstico y cierre la puerta.
- 2 Abra el compartimiento del dispensador y agregue un descalcificador en el compartimento para lavado principal.
 - Ponga las tabletas en el tambor.

- 3 Cierre la gaveta dispensadora lentamente.
- 4 Mantenga presionado el botón **NOTA Centrifugado+Temp.** durante 3 segundos para activar esta función.
 - **EtC** se mostrará en la pantalla.
- 5 Presione el botón de **Inicio/Pausa** para comenzar.
- 6 Luego de que el programa se haya completado, deje la puerta abierta para dejar que se sequen la apertura de la misma, la junta, y el vidrio.

⚠ PRECAUCIÓN

- Deje la puerta abierta para secar el interior del electrodoméstico solo si los niños se encuentran vigilados en casa.

Limpeza del filtro de entrada de agua

El filtro de entrada de agua recoge la cal o pequeños objetos que pueda haber en el agua suministrada al electrodoméstico. Si el agua es muy dura o contiene restos de cal, el filtro en la entrada de agua podría quedar obstruido.

- 1 Cierre el grifo y desensrosque la manguera de entrada de agua.

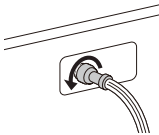

- 2 Limpie el filtro con un cepillo de cerdas medias.

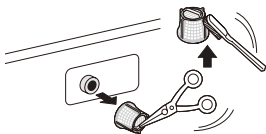

NOTA

- Cierre los grifos de suministro al electrodoméstico si no va a utilizarse el electrodoméstico por un periodo de tiempo (p. ej., vacaciones), especialmente si no hay drenaje en el piso (sumidero) cerca.
- **IE** aparecerá en el panel de control cuando el agua no ingrese a la gaveta de detergente.

Limpeza del filtro de la bomba de desagüe

El filtro de drenaje acumula hilos y pequeños objetos que quedan de las prendas. Controle regularmente que el filtro esté limpio para garantizar el buen funcionamiento del electrodoméstico.

Deje que el agua se enfríe antes de limpiar el filtro de la bomba de drenaje. Abra la puerta en caso de emergencia o si realiza una evacuación de emergencia.

- 1 Desenchufe el electrodoméstico.
- 2 Abra la tapa de la cubierta y tire la manguera hacia afuera.

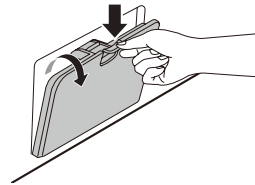

- 3 Desensrosque el tapón de drenaje **1** y luego drene el agua. Desensrosque lentamente el filtro de la bomba de drenaje **2** para drenar el agua y eliminar objetos pequeños.

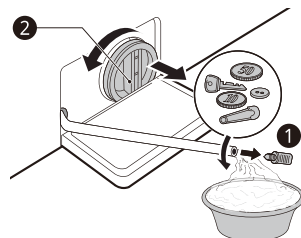

- 4 Después de limpiar el filtro de la bomba de desagüe, saque el filtro de la bomba de desagüe e inserte el tapón de drenaje.
- 5 Cierre la tapa de la cubierta.

! PRECAUCIÓN

- Tenga cuidado al drenar el agua ya que puede estar caliente.
- Ejecute el programa de limpieza del tambor una vez al mes (o con mayor frecuencia de ser necesario) para eliminar la acumulación de detergente y otros residuos.

- 3 Para limpiar la abertura de la gaveta, use un paño o un pequeño cepillo que no sea de metal.
 - Quite todos los residuos de la parte superior e inferior de la abertura.
- 4 Limpie la humedad de la abertura con un paño suave o una toalla.
- 5 Vuelva a montar los separadores de la gaveta en su lugar e inserte la gaveta.

Limpieza de la gaveta dispensadora

El detergente y el suavizante pueden acumularse en la gaveta dispensadora. Quite la gaveta y los separadores de la misma y controle que no haya acumulación de detergentes o suavizantes una o dos veces al mes.

- 1 Quite la gaveta dispensadora de detergente tirando hacia afuera hasta que la gaveta haga tope.
 - Quite la gaveta mientras presiona el botón PUSH.

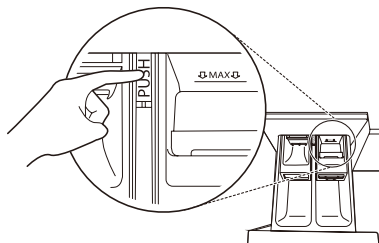

- 2 Quite la acumulación de detergente y suavizante.
 - Enjuague la gaveta y los separadores de la misma con agua tibia para quitar la acumulación de detergente y suavizante. Use únicamente agua para limpiar la gaveta dispensadora. Seque la gaveta y los separadores de la misma con un paño o una toalla suave.

Precaución de congelamiento en el invierno

- Cuando se congela, el electrodoméstico no funciona normalmente. Asegúrese de instalar el electrodoméstico en un lugar donde no se congele durante el invierno.
- En caso de que el electrodoméstico deba instalarse en un porche o a la intemperie, asegúrese de comprobar lo siguiente.

Cómo evitar que el producto se congele

- Después de lavar, quite completamente el agua que permanece dentro de la bomba abriendo el tapón de la manguera que se utiliza para quitar el agua remanente. Una vez drenada completamente el agua, cierre el tapón de la manguera y cubra la tapa.

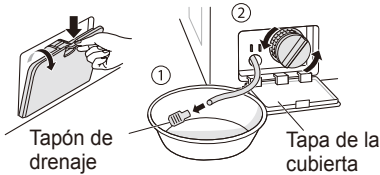

- Sostenga la manguera verticalmente para extraer completamente el agua.

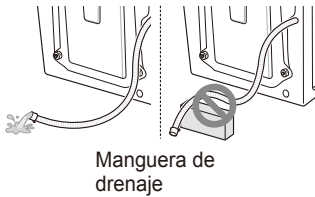

! PRECAUCIÓN

- Cuando la manguera se instala con una curvatura, la manguera interna puede congelarse.

- Una vez cerrado el grifo, desconecte la manguera de suministro de agua fría y extraiga el agua sosteniendo la manguera hacia abajo.

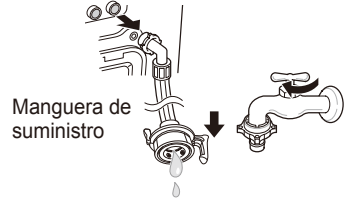

Comprobar congelamiento

- Si no hay drenaje de agua cuando abre el tapón de la manguera que se utiliza para quitar el agua residual, revise la unidad de drenaje.

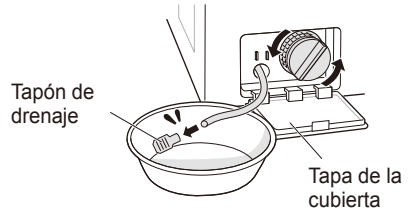

- Encienda la lavadora, elija un programa de lavado y presione el botón de **Inicio/Pausa**.

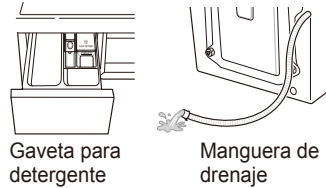

- Cuando aparezca "FF" en la ventana de visualización mientras el producto está en funcionamiento, controle la unidad de suministro de agua y la unidad de drenaje (Algunos modelos no tiene una función de alarma que indica congelamiento).

NOTA

- Compruebe que el agua esté entrando en la gaveta para detergente durante el enjuague y que el agua drene por la manguera de drenaje durante el centrifugado.

Qué hacer en caso de congelamiento

- Asegúrese de vaciar el tambor, vierta agua Caliente a 50 - 60 °C hasta la parte de goma dentro del tambor, cierre la puerta y espere entre 1 y 2 horas.

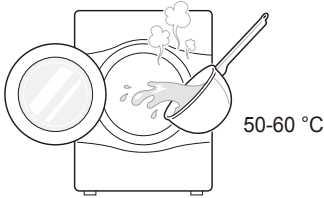

⚠ PRECAUCIÓN

- Cuando la manguera se instala con una curvatura, la manguera interna puede congelarse.
- Abra la tapa de la cubierta y el tapón de la manguera para sacar el agua completamente.

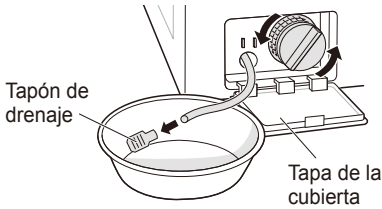

NOTA

- Si el agua no drena, significa que el hielo no está completamente derretido. Espere más tiempo hasta que el hielo esté completamente derretido.

- Una vez drenada completamente el agua del tambor, cierre el tapón de la manguera utilizado para quitar el agua remanente, seleccione un programa de lavado y presione el botón de **Inicio/Pausa**.

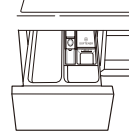

Gaveta para detergente

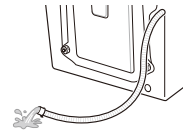

Manguera de drenaje

NOTA

- Compruebe que el agua esté entrando en la gaveta para detergente durante el enjuague y que el agua drene por la manguera de drenaje durante el centrifugado.
- Si se producen problemas de suministro de agua, tome las medidas siguientes.
 - Cierre el grifo y descongele el grifo y ambas áreas de conexión de la manguera de entrada del electrodoméstico con un paño con agua caliente.
 - Extraiga la manguera de entrada y sumérgala en agua caliente entre 50 y 60 °C.



El manejo de su electrodoméstico puede llevar a errores y funcionamientos inadecuados. Las siguientes tablas contienen posibles causas y notas para la resolución de mensajes de error o funcionamientos inadecuados. Se recomienda que lea las siguientes tablas detenidamente para ahorrarse el tiempo y dinero que pudiera llevarle la llamada al Centro de Servicio de LG Electronics.

Antes de solicitar asistencia técnica

El electrodoméstico está equipado con un sistema de monitoreo de errores automático que detecta y diagnostica problemas anticipadamente. Si el electrodoméstico no funciona correctamente, o no funciona en absoluto, compruebe lo siguiente antes de llamar al Centro de Servicio de LG Electronics.

Mensajes de error

Síntomas	Posible causa y solución
IE ERROR DE ENTRADA	El suministro de agua no es el adecuado en esa ubicación. El agua no ingresa en el electrodoméstico o lo hace lentamente. <ul style="list-style-type: none"> Revise otro grifo del hogar.
	El grifo de suministro de agua no se abre completamente. El agua no ingresa en el electrodoméstico o lo hace lentamente. <ul style="list-style-type: none"> Abra el grifo completamente.
	Las mangueras de suministro de agua están dobladas. <ul style="list-style-type: none"> Enderece la manguera o reinstale la manguera de entrada de agua
	El filtro de las mangueras de suministro está obstruido. <ul style="list-style-type: none"> Revise y limpie el filtro de la manguera de entrada.
	Si la pérdida de agua se produce en la manguera de suministro con sistema de detección de pérdidas, el indicador se pondrá de color rojo. <ul style="list-style-type: none"> Reemplace la manguera de suministro de agua con sistema de detección de pérdidas.
QE ERROR DE SALIDA DE AGUA	La manguera de drenaje esté torcida o obstruida. El agua del electrodoméstico no se drena o se drena lentamente. <ul style="list-style-type: none"> Limpie y enderece la manguera de drenaje.
	El filtro de drenaje está obstruido. <ul style="list-style-type: none"> Compruebe y limpie el filtro de drenaje.
UE ERROR DE DESEQUILIBRIO	El electrodoméstico tiene un sistema que detecta y corrige el desequilibrio del electrodoméstico. <ul style="list-style-type: none"> La ropa podría estar demasiado húmeda al final del ciclo, reorganice la carga para permitir que gire correctamente. Cierre la puerta y presione el botón Inicio/Pausa. Pueden pasar algunos minutos antes de que el electrodoméstico comience a girar. La puerta debe estar cerrada con llave antes de poder girar.
	La carga es demasiado pequeña. Este sistema podría detener el centrifugado o incluso interrumpir el ciclo de centrifugado completamente si artículos pesados individuales (p. ej. tapete de baño, bata de baño, etc.) se cargan. <ul style="list-style-type: none"> Agregue 1 o 2 artículos similares o artículos más pequeños de ropa para ayudar a equilibrar la carga. Cierre la puerta y presione el botón Inicio/Pausa. Pueden pasar algunos minutos antes de que el electrodoméstico comience a girar. La puerta debe estar cerrada con llave antes de poder girar.

Síntomas	Posible causa y solución
dE dE1 dE2 dE4 ERROR EN LA PUERTA	El sensor de la puerta presenta un funcionamiento incorrecto. <ul style="list-style-type: none"> Por favor llame al Centro de Servicio de LG Electronics. Puede encontrar el número de teléfono local de su Centro de Servicio LG Electronics en la tarjeta de garantía.
tE ERROR DE CONTROL	Este es un error de control. <ul style="list-style-type: none"> Desenchufe el cable de alimentación y llame al servicio técnico.
LE ERROR DE BLOQUEO DEL MOTOR	Sobrecarga en el motor <ul style="list-style-type: none"> Deje que el electrodoméstico espere por 30 minutos hasta que el motor se enfríe y luego, reinicie el ciclo.
FE ERROR DE DERRAME	La lavadora se llena demasiado de agua porque falla la válvula. <ul style="list-style-type: none"> Cierre el grifo de agua. Desenchufe el cable de alimentación. Llame al servicio técnico.
PE ERROR DEL SENSOR DE PRESIÓN	El sensor de nivel de agua no funciona correctamente. <ul style="list-style-type: none"> Cierre el grifo de agua. Desenchufe el cable de alimentación. Llame al servicio técnico.
u5 ERROR DEL SENSOR DE VIBRACIÓN	El sensor de vibración no funciona correctamente. <ul style="list-style-type: none"> Llame al servicio técnico.
FF FALLO POR CONGELACIÓN	¿Está congelada la manguera de suministro/drenaje o la bomba de desagüe? <ul style="list-style-type: none"> Suministre agua caliente en el tambor para descongelar la manguera de drenaje y la bomba de drenaje. Cubra la manguera de drenaje con una toalla húmeda y caliente.
FE FUGA DE AGUA	Pérdidas de agua. <ul style="list-style-type: none"> Llame al servicio técnico.
PF FALLO DE CORTE DE ENERGÍA	El electrodoméstico experimentó un corte de energía. <ul style="list-style-type: none"> Reinicie el ciclo.
dHE ERROR SECADO	La lavadora no seca <ul style="list-style-type: none"> Llame al servicio técnico.



Ruidos que podría oír

Síntomas	Posible causa y solución
Ruido metálico y de traqueteo	Puede haber objetos extraños como llaves, monedas o alfileres en el tambor. <ul style="list-style-type: none"> Detenga el electrodoméstico, verifique el tambor por si hubieran objetos extraños. Si el ruido continúa luego de que se reinicie el electrodoméstico, llame al servicio técnico.

Síntomas	Posible causa y solución
Golpeteo	<p>Las cargas de lavado pesadas pueden producir un golpeteo. Esto suele ser normal.</p> <ul style="list-style-type: none"> • Si el ruido continúa, probablemente el electrodoméstico esté desequilibrado. Deténgalo y distribuya nuevamente la carga de lavado.
	<p>La carga de lavado podría estar desequilibrada.</p> <ul style="list-style-type: none"> • Pause el ciclo y redistribuya la carga luego de que la puerta se haya desbloqueado.
Ruido de vibración	<p>Los materiales de empaçado no se retiraron.</p> <ul style="list-style-type: none"> • Retire los materiales de empaçado.
	<p>La carga de lavado podría estar distribuida desigualmente en el tambor.</p> <ul style="list-style-type: none"> • Pause el ciclo y redistribuya la carga luego de que la puerta se haya desbloqueado.
	<p>No todas las patas niveladoras están apoyadas firmemente y de forma pareja en el piso.</p> <ul style="list-style-type: none"> • Consulte el apartado de Nivelado del Artefacto para ajustar el nivelado del electrodoméstico.
	<p>El piso no es lo suficientemente rígido.</p> <ul style="list-style-type: none"> • Verifique si el piso es sólido y no se flexiona. Consulte el apartado y Requisitos del Lugar de Instalación para seleccionar la ubicación adecuada.

FUNCIONAMIENTO

Síntomas	Posible causa y solución
Hay una fuga de agua.	<p>La tubería de drenaje del hogar está obstruida.</p> <ul style="list-style-type: none"> • Destape la tubería de drenaje. Contacte con un plomero de ser necesario.
	<p>Pérdida ocasionada por la instalación incorrecta de la manguera de drenaje o por su obstrucción.</p> <ul style="list-style-type: none"> • Limpie y enderece la manguera de drenaje. Revise y limpie el filtro de drenaje regularmente.

Síntomas	Posible causa y solución
El electrodoméstico no funciona.	<p>El panel de control se ha apagado debido a la inactividad.</p> <ul style="list-style-type: none"> • Esto es normal. Presione el botón Encendido/Apagado para encender el electrodoméstico.
	<p>El electrodoméstico está desenchufado.</p> <ul style="list-style-type: none"> • Asegúrese de que el cable esté enchufado en una toma que funcione.
	<p>El suministro de agua está apagado.</p> <ul style="list-style-type: none"> • Abra el grifo de suministro de agua completamente.
	<p>Los controles no están configurados apropiadamente.</p> <ul style="list-style-type: none"> • Asegúrese de que el ciclo esté correctamente configurado. Cierre la puerta y presione el botón Inicio/Pausa.
	<p>La puerta está abierta.</p> <ul style="list-style-type: none"> • Cierre la puerta y asegúrese de que nada se queda atrapado debajo de la puerta evitando que se cierre completamente.
	<p>El cortacircuitos /fusible está obstaculizado/fundido.</p> <ul style="list-style-type: none"> • Verifique los cortacircuitos/fusibles de su hogar. Reemplace los fusibles o reinicie el cortacircuito. El electrodoméstico debe estar en un rama de circuito dedicada. El electrodoméstico reiniciará el ciclo donde se detuvo cuando regrese la electricidad.
	<p>El control debe ser reiniciado.</p> <ul style="list-style-type: none"> • Presione el botón Encendido/Apagado, luego reseleccione el programa deseado y presione el botón Inicio/Pausa.
	<p>Inicio/Pausa no se presionó después de que se configurara un ciclo.</p> <ul style="list-style-type: none"> • Presione el botón Encendido/Apagado, luego reseleccione el programa deseado y presione el botón Inicio/Pausa. El electrodoméstico se apaga si el botón Inicio/Pausa no se presiona dentro de 15 minutos.
	<p>Presión de agua demasiado baja.</p> <ul style="list-style-type: none"> • Verifique otro grifo en el hogar para asegurarse de que la presión del agua doméstica sea la adecuada.
Los botones podrían no funcionar correctamente.	<p>El botón no puede ser reconocido cuando la puerta está abierta.</p> <ul style="list-style-type: none"> • Pulse de nuevo después de cerrar la puerta.
La puerta no se abre.	<p>La puerta no puede abrirse por motivos de seguridad una vez que el electrodoméstico se inicia.</p> <ul style="list-style-type: none"> • Verifique si el icono  está iluminado. Puede abrir la puerta de manera segura luego de que se apague el icono .

Síntomas	Posible causa y solución
El electrodoméstico no se llena adecuadamente.	Filtro obstruido. <ul style="list-style-type: none"> • Asegúrese de que los filtros de entrada en las válvulas de llenado no se obstruyen.
	Las mangueras de entrada podrían estar torcidas. <ul style="list-style-type: none"> • Verifique que las mangueras de entrada no están torcidas u obstruidas.
	Suministro de agua insuficiente. <ul style="list-style-type: none"> • Asegúrese de que tanto los grifos de agua caliente como fría se puedan abrir completamente.
	Las mangueras de entrada caliente y fría están al revés. <ul style="list-style-type: none"> • Verifique las conexiones de las mangueras de entrada.
El electrodoméstico no drena agua.	Manguera de drenaje torcida. <ul style="list-style-type: none"> • Asegúrese de que la manguera de drenaje no esté torcida.
	El drenaje está ubicado a más de 1,2 m del nivel del piso. <ul style="list-style-type: none"> • Asegúrese de que la manguera de drenaje no esté a más de 1,2 m de la base del electrodoméstico.
El detergente no se dispensa completamente o no se dispensa en absoluto.	Se está usando demasiado detergente. <ul style="list-style-type: none"> • Siga las pautas proporcionadas por el fabricante del detergente.
El tiempo del ciclo es superior al habitual.	La carga es muy pequeña. <ul style="list-style-type: none"> • Agregue más artículos para dejar que el electrodoméstico equilibre las cargas.
	Los artículos pesados están mezclados con artículos más ligeros. <ul style="list-style-type: none"> • Intente siempre lavar artículos con un peso similar para permitir que el electrodoméstico distribuya por igual el peso de la carga para el centrifugado.
	La carga no está equilibrada. <ul style="list-style-type: none"> • Redistribuya la carga si los artículos se han enganchado.
La duración se retrasa	Se ha detectado un desequilibrio o el programa de eliminación de espuma. <ul style="list-style-type: none"> • Esto es normal. El tiempo restante que aparece en la pantalla es solo una estimación de la duración. El tiempo real puede variar.

Secado

Síntomas	Posible causa y solución
Problema de Secado	<p>Controle el grifo de suministro de agua.</p> <ul style="list-style-type: none"> • No sobrecargue. Compruebe que la lavadora esté drenando correctamente para extraer la cantidad necesaria de agua de la carga. Esto sucede cuando la carga es demasiado pequeña para que gire correctamente. Agregue algunas toallas. • Cierre el grifo de suministro de agua.
El desempeño de secado es demasiado lento o inadecuado.	<p>El agua no se está suministrando apropiadamente. El agua se usa para la limpieza automática del filtro de pelusas del tambor durante el secado.</p> <ul style="list-style-type: none"> • Asegúrese de que el grifo de entrada de agua está abierto.
	<p>El agua no se drena apropiadamente.</p> <ul style="list-style-type: none"> • Asegúrese de que el filtro de drenaje no está atascado.
	<p>El electrodoméstico está sobrecargado.</p> <ul style="list-style-type: none"> • Verifique la capacidad de carga para el ciclo seleccionado. Si fuera necesario, agregue el ciclo de secado temporal.
	<p>La velocidad de centrifugado es demasiado baja.</p> <ul style="list-style-type: none"> • Seleccione la velocidad máxima de centrifugado permitida para el ciclo de lavado.
El tiempo de secado es demasiado largo.	<p>La temperatura ambiente es baja.</p> <ul style="list-style-type: none"> • Asegúrese de que la temperatura está dentro del rango permitido.
Un aire caliente sale del lado trasero del electrodoméstico.	<p>Este electrodoméstico genera aire caliente para secar la ropa.</p> <ul style="list-style-type: none"> • Este aire caliente seca la ropa y sale del lado trasero del electrodoméstico.

Desempeño

Síntomas	Posible causa y solución
Eliminación pobre de la suciedad	<p>Manchas fijadas previamente.</p> <ul style="list-style-type: none"> Los artículos que se lavaron previamente podrían tener manchas que se hayan fijado. Estas manchas podrían resultar difíciles de eliminar y podrían requerir su lavado a mano o un tratamiento previo para facilitar la eliminación de las manchas.
Suciedad	<p>Se dispensó el cloro o el suavizante demasiado pronto.</p> <ul style="list-style-type: none"> El compartimento del separador está demasiado lleno. Esto hace que el cloro o el suavizante se dispensen rápidamente. Mida siempre la cantidad de cloro o suavizante para prevenir un llenado excesivo. Cierre la gaveta dispensadora lentamente.
	<p>El cloro o el suavizante se agregaron directamente a la carga de lavado en el tambor.</p> <ul style="list-style-type: none"> Use siempre los dispensadores para asegurarse de que los productos de lavado se dispensen adecuadamente en el momento justo del ciclo.
	<p>Las prendas no se clasificaron apropiadamente.</p> <ul style="list-style-type: none"> Lave siempre los colores oscuros por separado de los colores claros y los blancos para prevenir su decoloración. Nunca lave artículos con suciedad abundante junto a artículos con suciedad ligero.
Arrugas	<p>El electrodoméstico no se descargó en su momento.</p> <ul style="list-style-type: none"> Retire siempre los artículos del electrodoméstico tan pronto como el ciclo finalice.
	<p>El electrodoméstico está sobrecargado.</p> <ul style="list-style-type: none"> El electrodoméstico puede estar completamente cargado, pero el tambor no debería estar abarrotado de artículos. La puerta del electrodoméstico debería cerrarse fácilmente.
	<p>Las mangueras de entrada de agua caliente y fría están al revés.</p> <ul style="list-style-type: none"> El aclarado con agua caliente puede fijar las arrugas en las prendas. Verifique las conexiones de las mangueras de entrada.

Síntomas	Posible causa y solución
Hay olor a moho o humedad en el electrodoméstico	<p>El interior del tambor no se limpió adecuadamente.</p> <ul style="list-style-type: none"> Ejecute la función Limpieza de Tina regularmente.
	<p>La manguera de drenaje no está correctamente instalada, causando un efecto de sifón (agua fluyendo de regreso al interior del electrodoméstico).</p> <ul style="list-style-type: none"> Al instalar la manguera de drenaje, asegúrese de que ésta no se tuerza o bloquee.
	<p>La gaveta de dispensación de detergente no se limpia regularmente.</p> <ul style="list-style-type: none"> Limpie el compartimiento del dispensador de detergente, especialmente la parte superior e inferior de la abertura del compartimiento.
	<p>Se pueden producir olores si la manguera de drenaje no está correctamente instalada, causando un efecto de sifón (agua fluyendo de regreso al interior del electrodoméstico).</p> <ul style="list-style-type: none"> Al instalar la manguera de drenaje, asegúrese de que ésta no se tuerza o bloquee.
	<p>Si la junta de la puerta de goma y el área del sello de la puerta no se limpian regularmente, se pueden producir olores debido al moho o a sustancias extrañas.</p> <ul style="list-style-type: none"> Limpie el compartimiento del dispensador de detergente, especialmente la parte superior e inferior de la abertura del compartimiento.

Wi-Fi

Síntomas	Posible causa y solución
El electrodoméstico de su hogar y su teléfono inteligente no están conectados a la red Wi-Fi.	<p>La contraseña para la red Wi-Fi a la que se está intentando conectar es incorrecta.</p> <ul style="list-style-type: none"> Busque la red Wi-Fi conectada a su teléfono inteligente y remuévala, luego registre su electrodoméstico en LG ThinQ.
	<p>Los Datos Móviles para su teléfono inteligente están activados.</p> <ul style="list-style-type: none"> Desactive la Datos Móviles en su teléfono inteligente y registre el electrodoméstico utilizando la red Wi-Fi.
	<p>El nombre de la red inalámbrica (SSID) se ha configurado incorrectamente.</p> <ul style="list-style-type: none"> El nombre de la red inalámbrica (SSID) debe ser una combinación de letras y números. (No utilice caracteres especiales).
	<p>La frecuencia del enrutador no es de 2,4 GHz.</p> <ul style="list-style-type: none"> Sólo se admite una frecuencia de enrutador de 2,4 GHz. Configure el enrutador inalámbrico a 2,4 GHz y conecte el electrodoméstico a éste. Para verificar la frecuencia del enrutador, consulte con su proveedor de servicios de internet o con el fabricante del enrutador.
	<p>La distancia entre el enrutador y el electrodoméstico es muy grande.</p> <ul style="list-style-type: none"> Si la distancia entre el electrodoméstico y el enrutador es muy grande, la señal puede ser débil y puede que no se configure la conexión correctamente. Reubique el enrutador a manera de que esté más cerca del electrodoméstico.

Memorándum

Memorándum

Memorándum

